







## PŘEHLED PROVEDENÍ POJISTKOVÝCH LIŠT

Typ	FSR00	FSR1	FSR2	FSR3
Jmenovitý proud $I_n$	160 A	250 A	400 A	630 A
Jmenovité napětí AC/DC $U_n$	690 V	690 V	690 V	690 V
Velikost	00	1	2	3
Rozteč přípojnic	185 mm	185 mm	185 mm	185 mm
Montážní šířka	50 mm	100 mm	100 mm	100 mm
Velikost pojistkové vložky	000/00	1	2	3

Příslušenství			
Přípojovací sady		CS-FS00-3..	CS-FS123-WD
Adaptér na přípojnice s roztečí 185 mm		OD-FS00-DA	–
Kryty přípojovacího prostoru		OD-FS00-..	OD-FS123-KP
Kryt pojistky		OD-FSR00-K	–
Nadstavby odpínače		–	NL-FSD12-3. NL-FSD3-3.
Adaptér pro paralelní vývod		–	HP-SE/K
Měřicí transformátory		FSR00-3D-FC-.M..	MA1.-FS123-..

**Popis**

**Připojovací háky**

- Tloušťka přípojnic 5 ÷ 12 mm.
- Šířka přípojnic 12 ÷ 32 mm.



**Adaptér pro paralelní vývod**

- Umožňuje dočasné připojení dalšího vývodu.



**Nadstavby odpínače**

- Umožňuje přebudovat pojistkovou lištu na pojistkový odpínač.



**Adaptér na přípojnice s roztečí 185 mm**

- Umožňuje vyrovnat montážní hloubku v kombinaci s FSR1, FSR2, FSR3.



**Kryty připojovacího prostoru**

- Dodatečné zakrytí vývodního připojovacího prostoru.



**Kryt pojistky**

- Umožňuje zakrytí pojistkové vložky.



**Měřicí adaptéry**

- Transformační převod 250/5 A, 400/5 A a 600/5 A.
- Třída přesnosti 0,5; 0,5S a 1.
- Nadproudové číslo 5.



**Připojovací sady**

- Příslušenství k odpínači FSR00.
- Příslušenství k odpínači FSR1, 2, 3.
- Příslušenství k odpínači FSR3.
- K připojení Cu vodiče o průřezu až do 95 mm<sup>2</sup>.
- K připojení Cu vodiče o průřezu 2x 240 mm<sup>2</sup>.
- K připojení Cu/Al vodiče o průřezu až do 300 mm<sup>2</sup>.



## POJISTKOVÉ LIŠTY FSR1, FSR2, FSR3

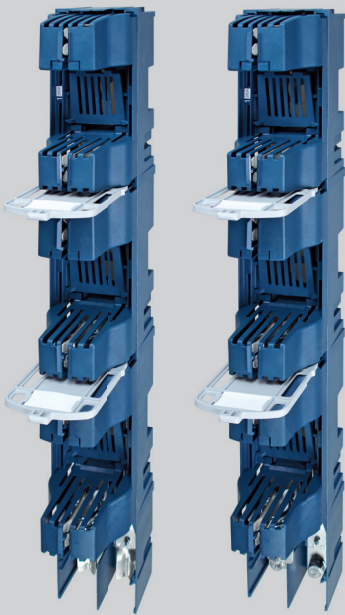

FSR2-3K-LW

FSR2-3K-LM

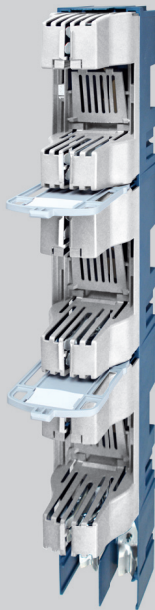

FSR2-3K-LL



CS-FS123-WD



HP-SE/K



OD-FS123-KP

- Pojistkové lišty jsou vhodné pro použití v rozpojovacích skříních nebo distribučních a průmyslových rozváděcích nn s roztečí přípojnic 185 mm.
- Určené pro nožové pojistkové vložky.
- Stavebnicová konstrukce.
- Možnost dodatečně přebudovat pojistkovou lištu na pojistkový odpínač doplněním nadstavby NL-FSD.. bez demontáže z přípojnic.
- Kabelový vývod dolů nebo nahoru.
- Možnost připojení Cu/Al 2x 240 mm<sup>2</sup>.
- Možnost doplnění měřicími adaptéry s proudovými transformátory.
- Upevnění přímo na přípojnice pomocí šroubů: M12/28 Nm.
- Vývodní svorky:
  - ...LM zalisované matice se šrouby
  - FSR1 M10/20 Nm.
  - FSR2, FSR3 M12/28 Nm.
  - ...LW svorky ve tvaru V pro třmeny 5845 (třmeny je nutno objednat samostatně).
  - ...LL rozpojovač přípojnicových systémů.

### FSR1

$I_n$ [A]	Typ	Objednací kód	Hmotnost [kg]	Balení [ks]
250	<b>FSR1-3K-LM</b>	OEZ:43363	2,690	1
	<b>FSR1-3K-LW</b>	OEZ:43364	2,580	1

### FSR2

$I_n$ [A]	Typ	Objednací kód	Hmotnost [kg]	Balení [ks]
400	<b>FSR2-3K-LM</b>	OEZ:43366	2,980	1
	<b>FSR2-3K-LW</b>	OEZ:43367	2,810	1

### FSR3

$I_n$ [A]	Typ	Objednací kód	Hmotnost [kg]	Balení [ks]
630	<b>FSR3-3K-LM</b>	OEZ:43371	3,540	1
	<b>FSR3-3K-LW</b>	OEZ:43372	3,360	1

### Rozpojovače přípojnicových systémů

$I_n$ [A]	Typ	Objednací kód	Hmotnost [kg]	Balení [ks]
250	<b>FSR1-3K-LL</b>	OEZ:43365	2,230	1
400	<b>FSR2-3K-LL</b>	OEZ:43368	2,230	1
630	<b>FSR3-3K-LL</b>	OEZ:43373	2,380	1

### Příslušenství

Připojovací sady	<b>CS-FS123-WD, CS-FS3-1N</b>	str. D29
Kryty připojovacího prostoru	<b>OD-FS123-KP</b>	str. D29
Kryt volného místa	<b>OD-FS123-KM</b>	str. D29
Nadstavby odpínače	<b>NL-FSD..</b>	str. D29
Adaptér pro paralelní vývod	<b>HP-SE/K</b>	str. D29

**Parametry**

Typ	FSR1	FSR2	FSR3
Normy	IEC 60269-1 IEC 60269-2 ČSN 354701-2	IEC 60269-1 IEC 60269-2 ČSN 354701-2	IEC 60269-1 IEC 60269-2 ČSN 354701-2
Certifikační značky			
Jmenovitý proud	$I_n$ 250 A	400 A	630 A
Jmenovité napětí	$U_n$ AC/DC 690 V	AC/DC 690 V	AC/DC 690 V
Smluvený tepelný proud s pojistkovou vložkou	$I_{th}$ 250 A	400 A	630 A
Smluvený tepelný proud se zkratovou propojkou ZP... / průřez připojeného vodiče	$I_{th}$ 400 A / 240 mm <sup>2</sup>	560 A / 2x 185 mm <sup>2</sup>	800 A / 2x 185 mm <sup>2</sup>
Jmenovitý kmitočet	$f_n$ 40 ÷ 60 Hz	40 ÷ 60 Hz	40 ÷ 60 Hz
Jmenovité izolační napětí	$U_i$ AC 1 000 V	AC 1 000 V	AC 1 000 V
Zkratová odolnost s pojistkovou vložkou gG, AC 500 V	120 kA	120 kA	120 kA
Velikost pojistkové vložky	1	2	3
Max. ztráty pojistkové vložky	$P_v$ 32 W	45 W	48 W
<b>Připojení</b>			
Připojovací šrouby / kabelová oka / pasy	M10 / max. Ø 40 mm / max. šířka 30 mm	M12 / max. Ø 40 mm / max. šířka 30 mm	M12 / max. Ø 40 mm / max. šířka 30 mm
Dotahovací moment	20 Nm	28 Nm	28 Nm
<b>Pracovní podmínky</b>			
Krytí	IP20	IP20	IP20
Pracovní teplota okolí	-25 ÷ +55 °C	-25 ÷ +55 °C	-25 ÷ +55 °C
Pracovní poloha <sup>1)</sup>			

<sup>1)</sup> V případě polohy „na bok“ je jejich použití omezeno na max. 5 ks nad sebou.

**Rozměry**

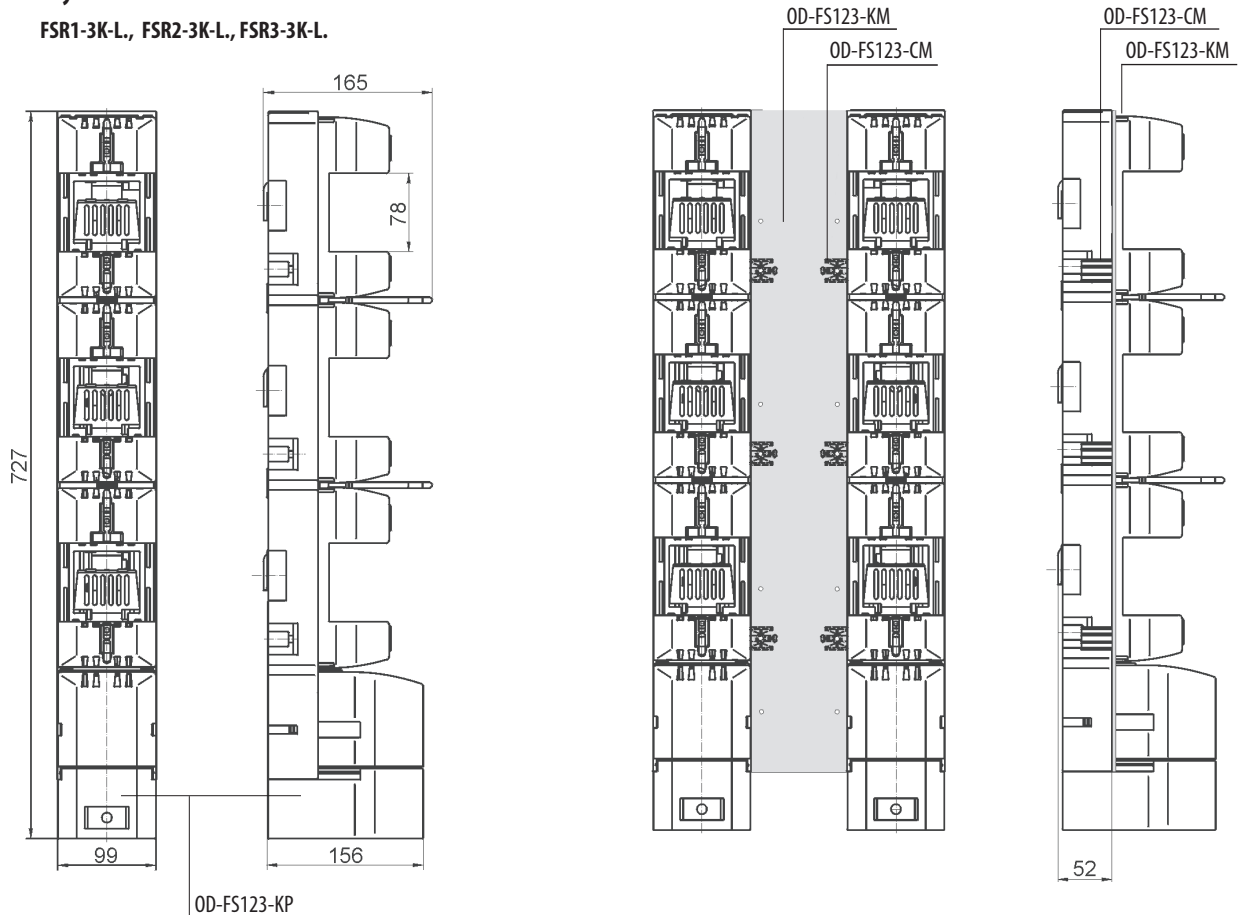

Rozměry

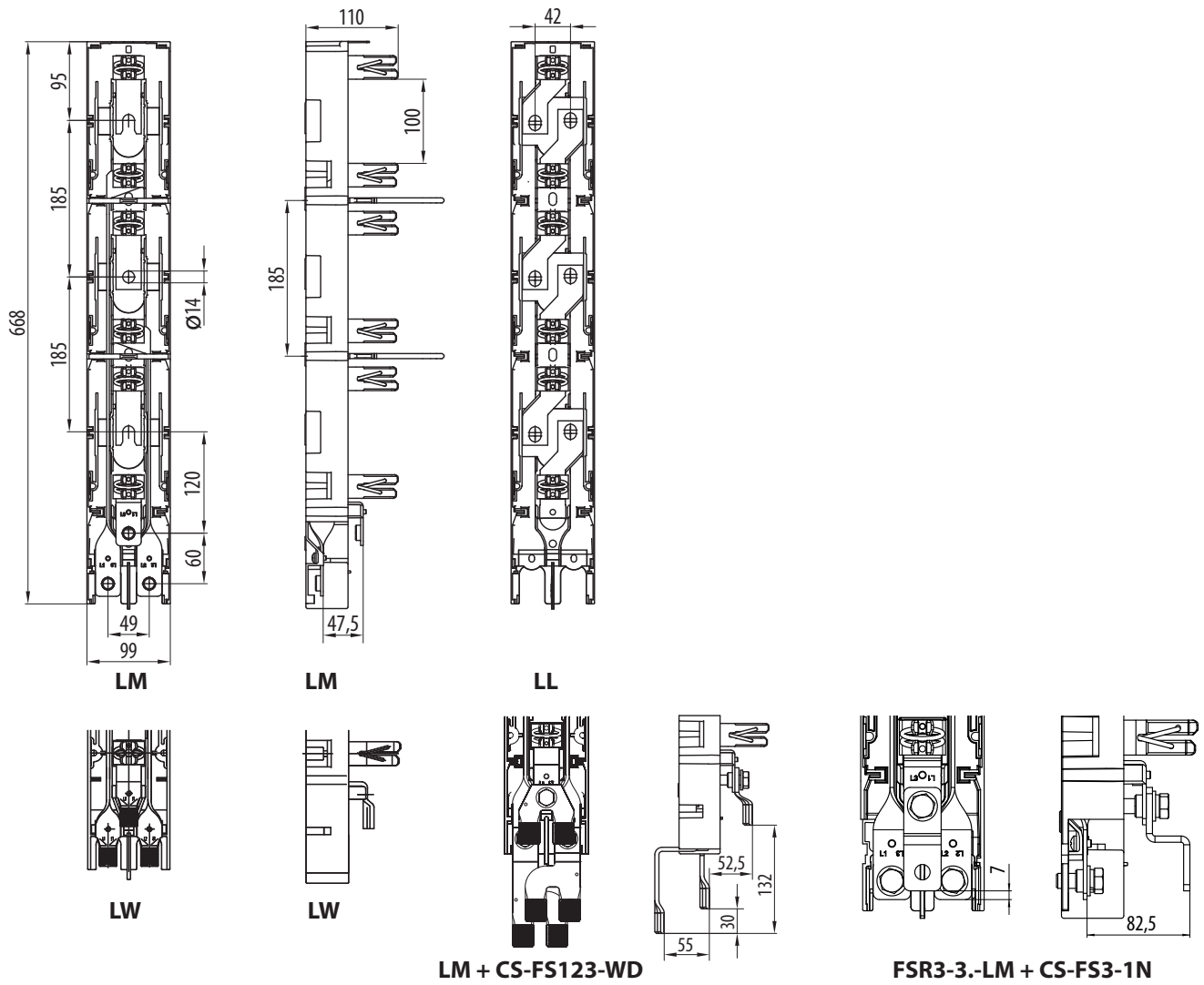

FSR+HP-SE/K

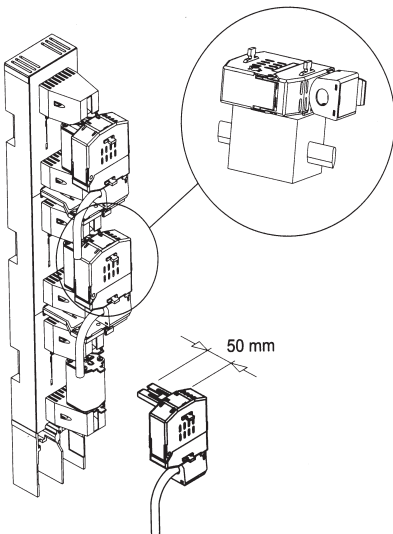

## PŘÍSLUŠENSTVÍ K FSR1, FSR2, FSR3



### Připojovací sady

- Přímé připojení dvěma paralelními vodiči Cu/Al až 300 mm<sup>2</sup>
- Montáž na odpínače provedení ...-LM.

Typ	Objednáací kód	Popis	Průřez vodiče	Hmotnost [kg]	Balení [ks]
CS-FS123-WD <sup>1)</sup>	OEZ:43556	pomocí třmenů 5845, pro FSR1, FSR2, FSR3	Cu až 240 mm <sup>2</sup>	0,720	1
CS-FS3-1N	OEZ:47582	pro FSR3	Cu/Al až 300 mm <sup>2</sup>	0,132	1

<sup>1)</sup> Třmeny 5845 je nutné objednat samostatně, viz str. G11

### Kryt připojovacího prostoru

- Dodatečné zakrytí vývodního připojovacího prostoru.

Typ	Objednáací kód	Popis	Hmotnost [kg]	Balení [ks]
OD-FS123-KP	OEZ:43565	při osazení vývodu směrem nahoru	0,145	1

### Kryty volného místa a příchytky krytu

- Slouží pro zakrytí volného místa v rozváděči mezi dvěma odpínači.
- Šířka 100 mm.

Typ	Objednáací kód	Popis	Hmotnost [kg]	Balení [ks]
OD-FS123-KM	OEZ:43566	pro FSR1, FSR2, FSR3	0,230	1
OD-FS123-CM	OEZ:43567	příchytky krytu, 4 ks	0,006	1

### Nadstavby odpínače

- Umožňuje přebudovat pojistkovou lištu na pojistkový odpínač.
- Šířka 100 mm.

Typ	Objednáací kód	Popis	Hmotnost [kg]	Balení [ks]
NL-FSD12-31	OEZ:43388	přebudování na pojistkový odpínač FSD1, FSD2, jednopólové ovládání	1,560	1
NL-FSD12-33	OEZ:43389	přebudování na pojistkový odpínač FSD1, FSD2, třípólové ovládání	1,670	1
NL-FSD3-31	OEZ:43390	přebudování na pojistkový odpínač FSD3, jednopólové ovládání	1,560	1
NL-FSD3-33	OEZ:43391	přebudování na pojistkový odpínač FSD3, třípólové ovládání	1,670	1

### Adaptér pro paralelní vývod

- Umožňují dočasné připojení dalšího vývodu.
- Pro pojistkové vložky velikosti 000 do 100 A.
- Manipulace pomocí pojistkového držádku.
- Kabelová koncovka připojení slanéých kabelů do 50 mm<sup>2</sup>.
- Možnost použití u pojistkových spodků.

Typ	Objednáací kód	Popis	Hmotnost [kg]	Balení [ks]
HP-SE/K	OEZ:11810	pro FSR1, FSR2, FSR3	0,340	1
HP-KS	OEZ:09061	kabelová koncovka	0,165	1

Technické informace viz str. D28